

SISTEMA DE REVESTIMENTO DE TUBO



TORNADO COMERCIAL DE MÁQUINAS E EQUIPAMENTOS
AV. CEARÁ, 1530 - SÃO GERALDO - PORTO ALEGRE /RS
CEP. 90240-512
FONE: 51-3337.5392
SITE: www.tornado.com.br

SISTEMA DE REVESTIMENTO DE TUBO

Sistema de revestimento de tubos para produção contínua

Este sistema consiste em:

- I. Sistema básico de revestimento por pulverização a quente sem ar.
 - II. Câmara de pulverização fechada equipada com:
 - a) Câmaras de pulverização
 - b) Câmara de Sucção
 - c) Sistema de reciclagem de material de revestimento pulverizado
 - d) Sistema de exaustão de fumos
 - e) Câmara de pulverização de água para remover vestígios de material de revestimento
 - III. Tanques:
 - a) Tanque de material de revestimento
 - b) Tanque de solvente
 - c) Tanque de água
- I. O sistema básico de revestimento por pulverização sem ar consiste em:
- a) Bomba Airless
 - b) Sistema de filtro duplo: Dois filtros cassete de alta pressão fornecida em série com válvulas de esfera de drenagem.
 - c) Aquecedor em linha
 - d) Duas válvulas auto liga / desliga, uma para tinta e outra para solvente
 - e) Anel de pulverização para diferentes tipos de tamanhos de tubos

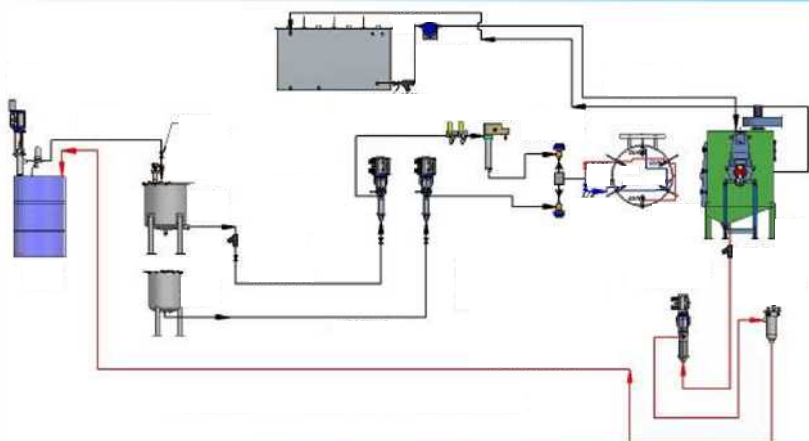

TORNADO COMERCIAL DE MÁQUINAS E EQUIPAMENTOS
AV. CEARÁ, 1530 - SÃO GERALDO - PORTO ALEGRE /RS
CEP. 90240-512
FONE: 51-3337.5392
SITE: www.tornado.com.br

SISTEMA DE REVESTIMENTO DE TUBO

I. Tipo de câmaras

a) Câmara de pulverização:

O tubo que se move no transportador entra em uma câmara de pulverização em forma de cubo através de uma abertura redonda na parede final da câmara de pulverização.

b) Câmara de Sucção:

Dentro da câmara, ele passa por um anel de pulverização circular montado com vários bicos de pulverização sem ar. Esses bicos de pulverização são montados em hastes ajustáveis para ajustar a distância de pulverização da superfície externa do tubo. O tamanho do bico de pulverização, a distância de pulverização e o número de bicos dependem (i) do tamanho do tubo (OD), (ii) da velocidade do transportador, (iii) espessura de revestimento necessária, (iv) especificações do material de revestimento (viscosidade etc.).

c) Sistema de reciclagem de pulverização excessiva:

O material de revestimento pulverizado é coletado na parte inferior da câmara de pulverização. Uma bomba Hippo é usada para recircular esse material para o tanque de material de revestimento por meio de um filtro de baixa pressão tipo bolsa.

d) Coleta de fumos:

Os fumos com crista de spray (spray sem ar quente cria fumos mínimos em comparação com qualquer outro tipo de sistema de spray) são sugados e soprados com a ajuda do ventilador de exaustão fornecido no topo da câmara de pulverização. Alguns vestígios do material de revestimento são transportados por esses gases de escape, esses gases são primeiro coletados na câmara de sucção em ambos os lados e, em seguida, esses gases entram na câmara de pulverização de água.

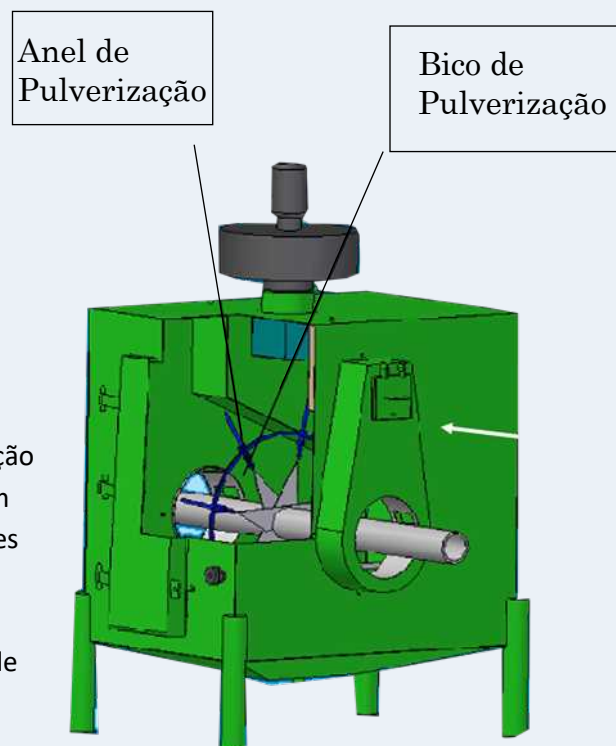

TORNADO COMERCIAL DE MÁQUINAS E EQUIPAMENTOS
AV. CEARÁ, 1530 - SÃO GERALDO - PORTO ALEGRE /RS
CEP. 90240-512
FONE: 51-3337.5392
SITE: www.tornado.com.br

SISTEMA DE REVESTIMENTO DE TUBO

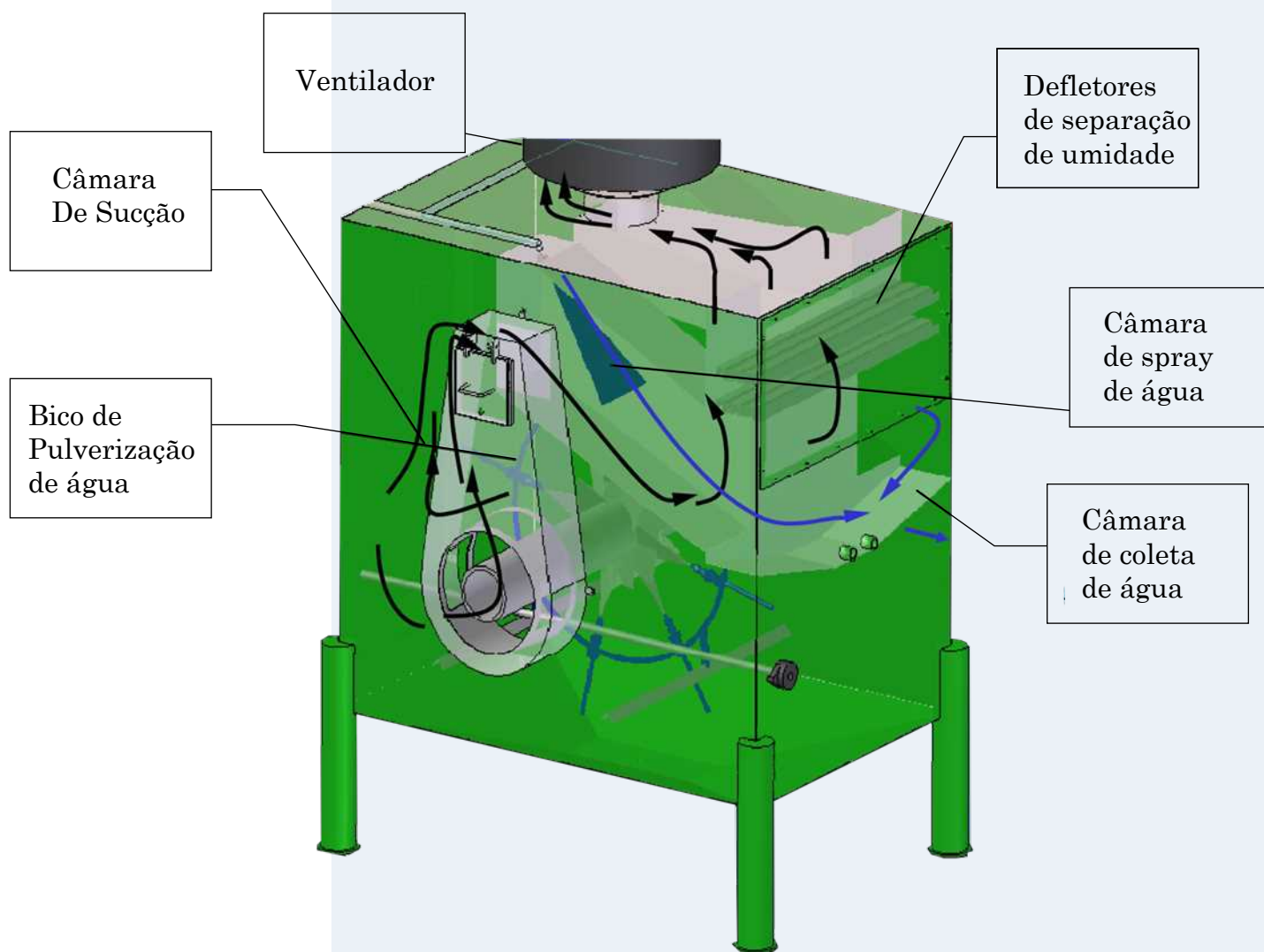

e) Câmara de pulverização de água para remover vestígios de material de revestimento:

Na câmara de pulverização de água, a água é pulverizada de cima e coletada na câmara de coleta de água. Quando os vapores passam pela câmara de pulverização de água, os vestígios do material de revestimento se misturam com as gotas de água e a mistura é coletada na câmara de coleta de água.

Os vapores são dissolvidos em água e sugados pelos defletores de separação de umidade do soprador. A umidade junto com os vapores se deposita nos defletores de separação de umidade e o ar limpo é expelido por um soprador centrífugo para grandes altitudes na atmosfera através dos dutos de ar.



TORNADO COMERCIAL DE MÁQUINAS E EQUIPAMENTOS
AV. CEARÁ, 1530 - SÃO GERALDO - PORTO ALEGRE /RS
CEP. 90240-512
FONE: 51-3337.5392
SITE: www.tornado.com.br

SISTEMA DE REVESTIMENTO DE TUBO

Tanque de água

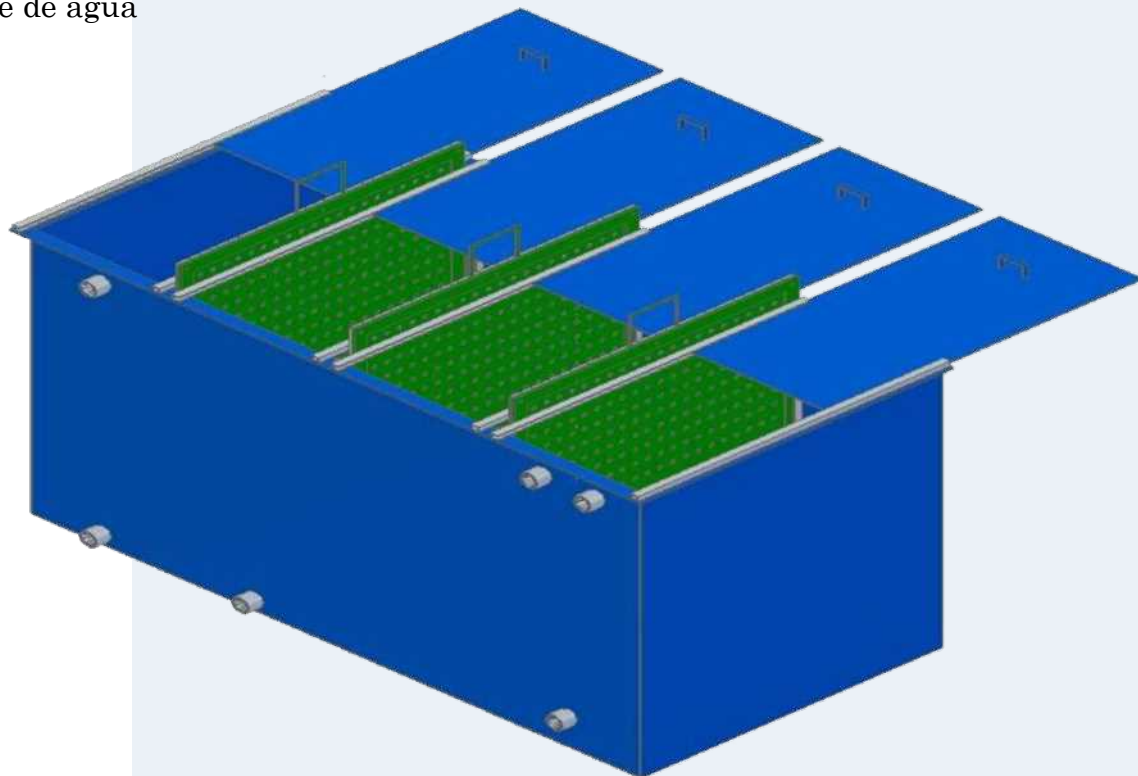

Uma parte da fumaça que se dissolve na água e volta para a caixa d'água de 500 litros. A água é filtrada aqui no Tanque que possui diferentes câmaras de filtração. Novamente, os vapores são assentados em painéis de filtração. A água limpa é coletada na última câmara, de onde é novamente recirculada para as câmaras de pulverização de água.



TORNADO COMERCIAL DE MÁQUINAS E EQUIPAMENTOS
AV. CEARÁ, 1530 - SÃO GERALDO - PORTO ALEGRE /RS
CEP. 90240-512
FONE: 51-3337.5392
SITE: www.tornado.com.br

SISTEMA DE REVESTIMENTO DE TUBO

1

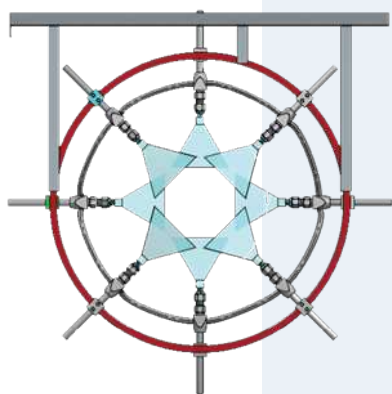

Anel de pulverização de 8 bicos para tubos de 9 a 12 OD

2

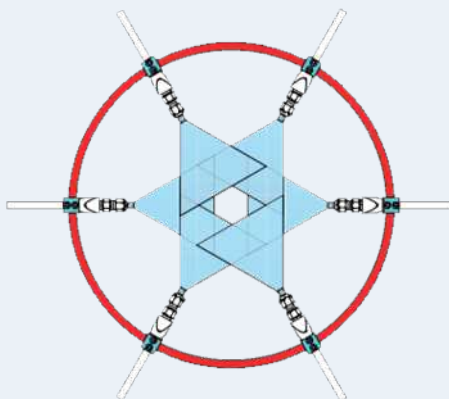

Anel de pulverização de 6 bicos para tubos de 5 a 8 OD

3

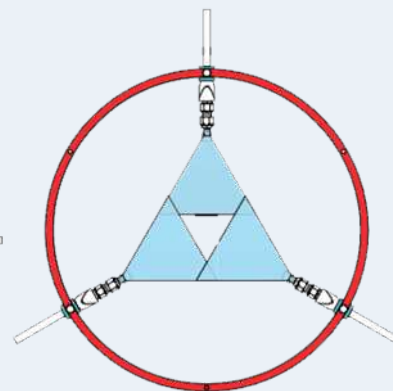

Anel de pulverização de 3 bicos para tubos de 1 a 4 OD

Lógica de seleção de bocal, de anel e de pulverização.



TORNADO COMERCIAL DE MÁQUINAS E EQUIPAMENTOS
AV. CEARÁ, 1530 - SÃO GERALDO - PORTO ALEGRE /RS
CEP. 90240-512
FONE: 51-3337.5392
SITE: www.tornado.com.br